

B1プレミアム

全試合「第3コート」で行います。

【予選リーグ】

チーム名	ロングバケーション with Bagus	マジックマッシュ	AEGIS	B C Nuts	ぐらびああいどる	虎三	○ 数	△ 数	× 数	総得点	得失 点差	順位
ロングバケーション with Bagus		○ 3 - 0	× 7 - 8	× 3 - 6	○ 19 - 3	× 3 - 8	2	0	3	35	10	4
マジックマッシュ	× 0 - 3		× 7 - 12	○ 6 - 0	○ 15 - 0	○ 15 - 4	3	0	2	43	24	3
AEGIS	○ 8 - 7	○ 12 - 7		△ 8 - 8	○ 28 - 0	○ 11 - 7	4	1	0	67	38	1
B C Nuts	○ 6 - 3	× 0 - 6	△ 8 - 8		○ 16 - 3	○ 19 - 6	3	1	1	49	23	2
ぐらびああいどる	× 3 - 19	× 0 - 15	× 0 - 28	× 3 - 16		× 3 - 19	0	0	5	9	-88	6
虎三	○ 8 - 3	× 4 - 15	× 7 - 11	× 6 - 19	○ 19 - 3		2	0	3	44	-7	5

【決勝トーナメント】

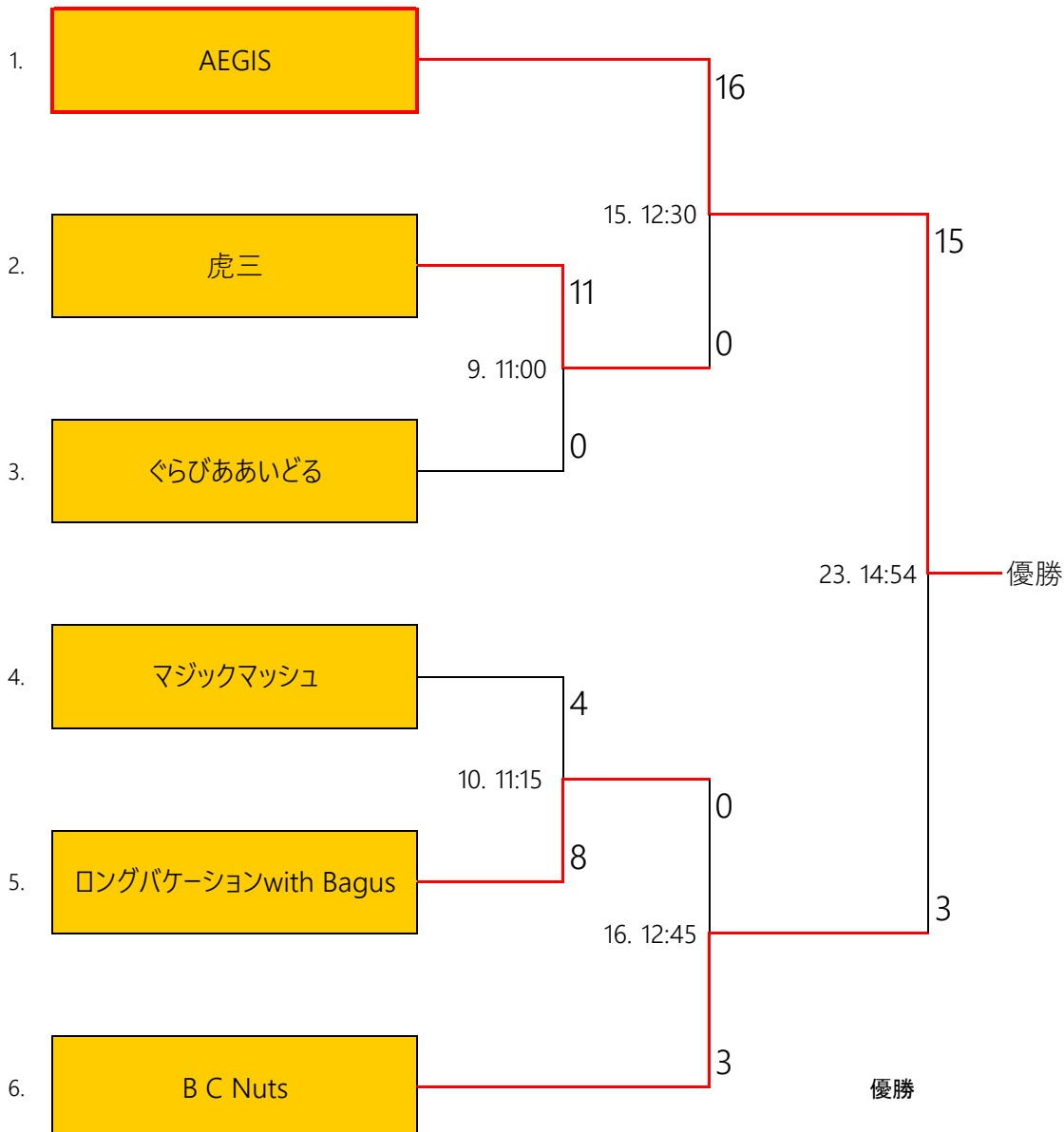

レディース

【予選リーグ】

予選リーグは全試合「第2コート」で行います。

チーム名	TEAM OTOME	Smile	住之江Blue Backs ピンクコング	Cherry bonbon	○数	△数	×数	総得点	得失 点差	順位
TEAM OTOME		× 0 - 14	○ 10 - 0	× 0 - 35	1	0	2	10	-39	3
Smile	○ 14 - 0		○ 25 - 0	× 7 - 16	2	0	1	46	30	2
住之江Blue Backs ピンクコング	× 0 - 10	× 0 - 25		× 0 - 32	0	0	3	0	-67	4
Cherry bonbon	○ 35 - 0	○ 16 - 7	○ 32 - 0		3	0	0	83	76	1

【決勝トーナメント】

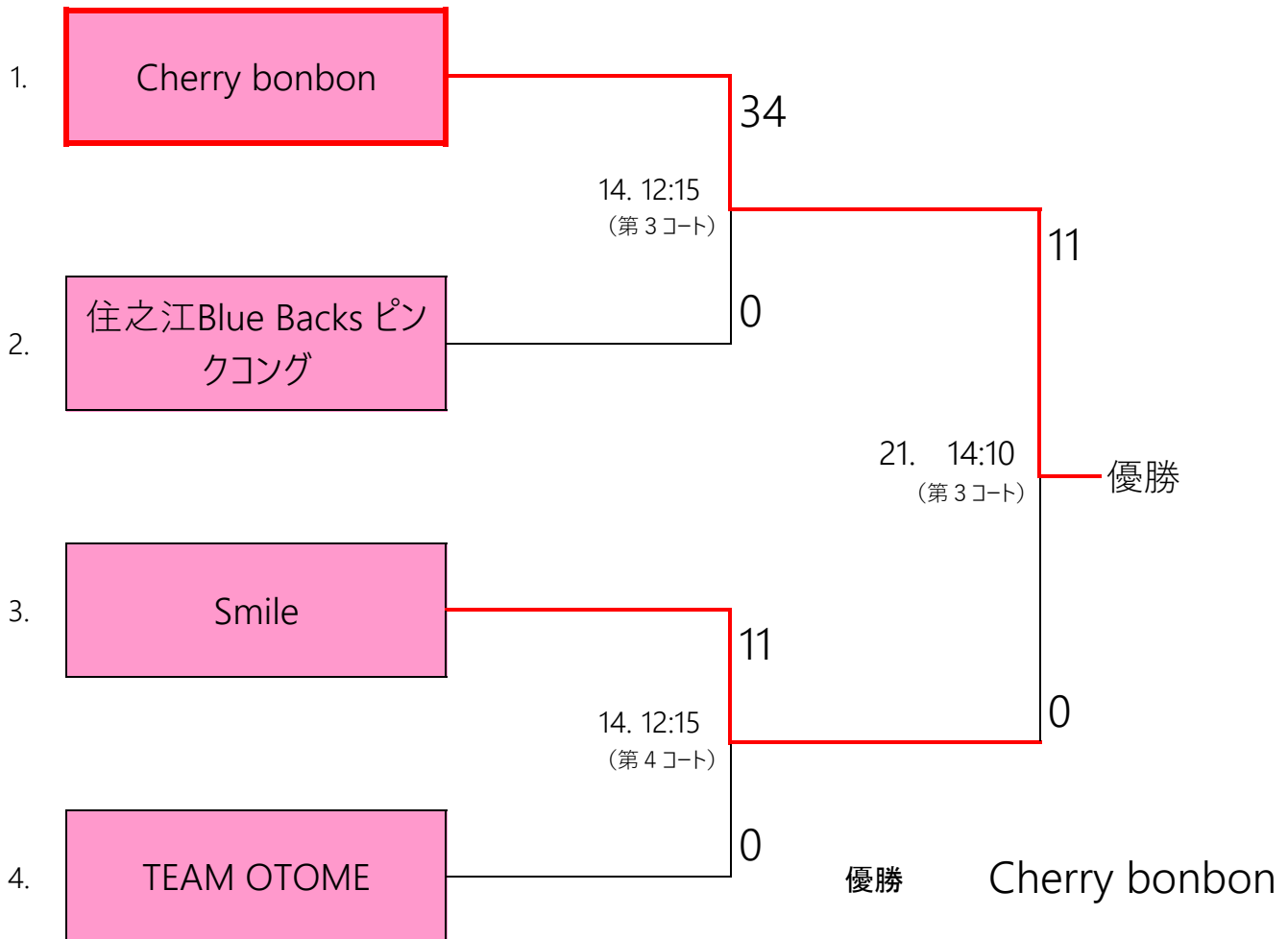

Over 35

【予選リーグ】

予選リーグは全試合「第1コート」で行います。

チーム名	B-DASH	梅干しスッパーズ	九州初老の会	OKA-PPA	OJINJIN	○数	△数	×数	総得点	得失点差	順位
B-DASH		○ 18 - 0	× 0 - 20	× 0 - 8	○ 7 - 4	2	0	2	25	-7	3
梅干しスッパーズ	× 0 - 18		× 0 - 25	× 0 - 17	× 3 - 12	0	0	4	3	-69	5
九州初老の会	○ 20 - 0	○ 25 - 0		○ 8 - 0	○ 14 - 6	4	0	0	67	61	1
OKA-PPA	○ 8 - 0	○ 17 - 0	× 0 - 8		○ 10 - 0	3	0	1	35	27	2
OJINJIN	× 4 - 7	○ 12 - 3	× 6 - 14	× 0 - 10		1	0	3	22	-12	4

【決勝トーナメント】

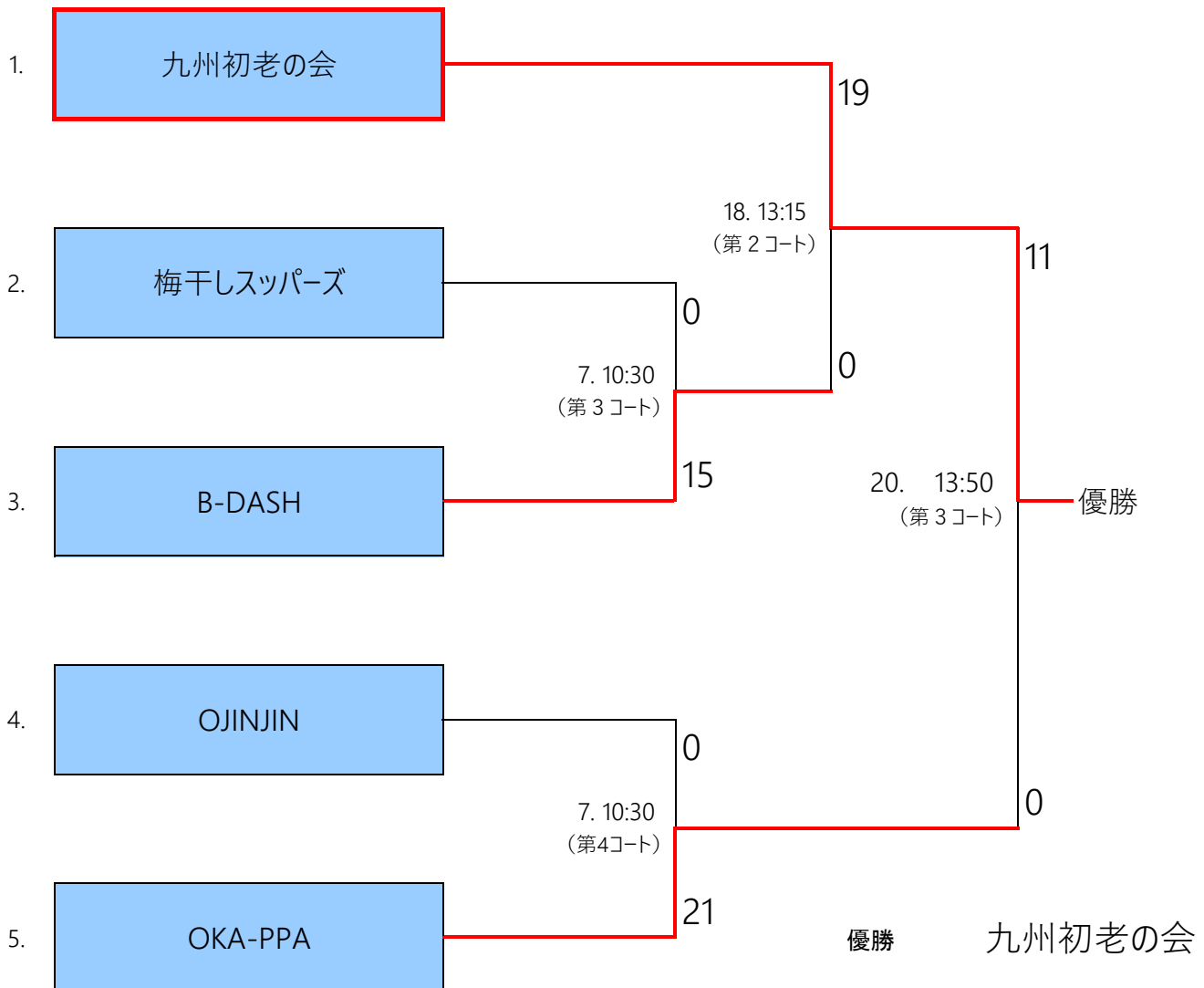

B2予選リーグ

【Aブロック】第3コート

チーム名	SSS	ツンデレすぱるたんズ	MISAKI blue	OKA-PPA	○数	△数	×数	総得点	得失点差	順位
SSS		○ 8 - 6	○ 16 - 4	△ 8 - 8	2	1	0	32	14	2
ツンデレすぱるたんズ	× 6 - 8		○ 14 - 4	× 3 - 10	1	0	2	23	1	3
MISAKI blue	× 4 - 16	× 4 - 14		× 0 - 10	0	0	3	8	-32	4
OKA-PPA	△ 8 - 8	○ 10 - 3	○ 10 - 0		2	1	0	28	17	1

【Bブロック】第2コート

チーム名	WPRFC	岡谷雑技団 with OJIN	ワカタケ祭	山猫ジャツカル SDGs	○数	△数	×数	総得点	得失点差	順位
WPRFC		○ 8 - 3	× 0 - 19	× 6 - 9	1	0	2	14	-17	3
岡谷雑技団 with OJIN	× 3 - 8		× 3 - 8	× 6 - 15	0	0	3	12	-19	4
ワカタケ祭	○ 19 - 0	○ 8 - 3		○ 8 - 7	3	0	0	35	25	1
山猫ジャツカル SDGs	○ 9 - 6	○ 15 - 6	× 7 - 8		2	0	1	31	11	2

【Cブロック】第2コート

チーム名	Unlache	帝塚山大学ラグビー部	虎林	川嶋家と是枝 みつき	○数	△数	×数	総得点	得失点差	順位
Unlache		○ 30 - 0	○ 14 - 3	× 0 - 12	2	0	1	44	29	2
帝塚山大学ラグビー部	× 0 - 30		× 0 - 30	× 0 - 30	0	0	3	0	-90	4
虎林	× 3 - 14	○ 30 - 0		× 0 - 22	1	0	2	33	-3	3
川嶋家と是枝 みつき	○ 12 - 0	○ 30 - 0	○ 22 - 0		3	0	0	64	64	1

※各決勝トーナメントへの優先順位は、勝敗 → 得失点差 → 総得点 → 対戦成績 → 抽選 の順で決定します。

B2決勝トーナメント

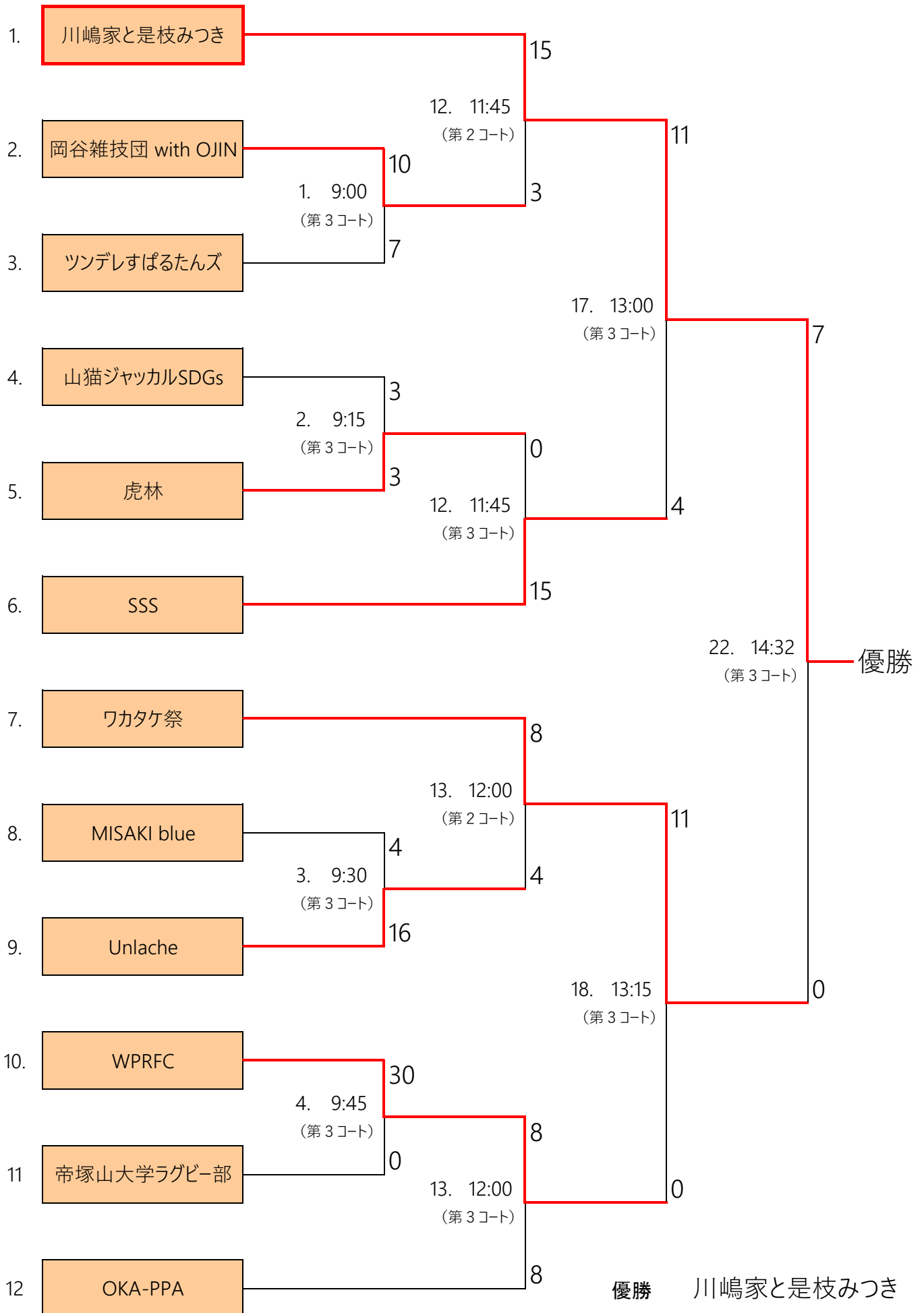

B3予選リーグ

【Aブロック】第1コート

チーム名	B-DASH	元近畿大学附属和歌山高校	The 49ers	KGH	○数	△数	×数	総得点	得失点差	順位
B-DASH	/	○ 11 - 0	○ 18 - 0	○ 15 - 0	3	0	0	44	44	1
元近畿大学附属和歌山高校	× 0 - 11	/	○ 14 - 0	○ 17 - 0	2	0	1	31	20	2
The 49ers	× 0 - 18	× 0 - 14	/	○ 13 - 3	1	0	2	13	-22	3
KGH	× 0 - 15	× 0 - 17	× 3 - 13	/	0	0	3	3	-42	4

【Bブロック】第2コート

チーム名	なにわ大学	AMAZING	PaO	なんはーかめはめはー	○数	△数	×数	総得点	得失点差	順位
なにわ大学	/	× 0 - 21	○ 10 - 3	× 3 - 4	1	0	2	13	-15	2
AMAZING	○ 21 - 0	/	○ 20 - 6	○ 19 - 0	3	0	0	60	54	1
PaO	× 3 - 10	× 6 - 20	/	○ 10 - 7	1	0	2	19	-18	3
なんはーかめはめはー	○ 4 - 3	× 0 - 19	× 7 - 10	/	1	0	2	11	-21	4

【Cブロック】第4コート

チーム名	ドイコレクション	unlacheコング	桃谷スーパーマイスC	ZENKA+	○数	△数	×数	総得点	得失点差	順位
ドイコレクション	/	○ 16 - 0	○ 17 - 0	○ 7 - 3	3	0	0	40	37	1
unlacheコング	× 0 - 16	/	○ 15 - 0	○ 4 - 3	2	0	1	19	0	2
桃谷スーパーマイスC	× 0 - 17	× 0 - 15	/	× 3 - 11	0	0	3	3	-40	4
ZENKA+	× 3 - 7	× 3 - 4	○ 11 - 3	/	1	0	2	17	3	3

【Dブロック】第1コート

チーム名	桃谷スーパーマイスD	ヒガシクラブA	peyang	OTM	○数	△数	×数	総得点	得失点差	順位
桃谷スーパーマイスD	/	○ 30 - 0	× 0 - 6	× 0 - 32	1	0	2	30	-8	3
ヒガシクラブA	× 0 - 30	/	× 0 - 30	× 0 - 30	0	0	3	0	-90	4
peyang	○ 6 - 0	○ 30 - 0	/	× 0 - 23	2	0	1	36	13	2
OTM	○ 32 - 0	○ 30 - 0	○ 23 - 0	/	3	0	0	85	85	1

【Eブロック】第3,4コート

チーム名	梅干シクラブ	桃谷スーパーマイスB	Holsteins B	teamるーちえ	○数	△数	×数	総得点	得失点差	順位
梅干シクラブ	/	○ 7 - 0	× 7 - 10	○ 9 - 3	2	0	1	23	10	2
桃谷スーパーマイスB	× 0 - 7	/	× 0 - 6	× 0 - 4	0	0	3	0	-17	4
Holsteins B	○ 10 - 7	○ 6 - 0	/	× 0 - 13	2	0	1	16	-4	3
teamるーちえ	× 3 - 9	○ 4 - 0	○ 13 - 0	/	2	0	1	20	11	1

※各決勝トーナメントへの優先順位は、勝敗 → 得失点差 → 総得点 → 対戦成績 → 抽選の順で決定します。

B3予選リーグ

【Fブロック】第4コート

チーム名	Holsteins A	Unlache キング	桃谷スーパーマイスA	ヒガシクラブZ	○数	△数	×数	総得点	得失点差	順位
Holsteins A		× 0 - 8	× 0 - 3	○ 30 - 0	1	0	2	30	19	3
Unlache キング	○ 8 - 0		△ 3 - 3	○ 30 - 0	2	1	0	41	38	1
桃谷スーパーマイスA	○ 3 - 0	△ 3 - 3		○ 30 - 0	2	1	0	36	33	2
ヒガシクラブZ	× 0 - 30	× 0 - 30	× 0 - 30		0	0	3	0	-90	4

【Gブロック】第4コート

チーム名	富山高専射水キャンパス	二の丸ボーイズ	立命館大学グラスルーツ4	住之江Blue Backs children	○数	△数	×数	総得点	得失点差	順位
富山高専射水キャンパス		× 0 - 24	× 0 - 11	× 0 - 16	0	0	3	0	-51	4
二の丸ボーイズ	○ 24 - 0		○ 19 - 3	○ 19 - 0	3	0	0	62	59	1
立命館大学グラスルーツ4	○ 11 - 0	× 3 - 19		○ 4 - 3	2	0	1	18	-4	2
住之江Blue Backs children	○ 16 - 0	× 0 - 19	× 3 - 4		1	0	2	19	-4	3

【Hブロック】第1コート

チーム名	立命館大学グラスルーツ2	大飯ブラックス	常翔学園ビーチャグビーはじめちゃいました。	ムツスイミー	○数	△数	×数	総得点	得失点差	順位
立命館大学グラスルーツ2		○ 11 - 0	× 3 - 10	× 4 - 18	1	0	2	18	-10	3
大飯ブラックス	× 0 - 11		× 0 - 17	× 0 - 15	0	0	3	0	-43	4
常翔学園ビーチャグビーはじめちゃいました。	○ 10 - 3	○ 17 - 0		× 10 - 15	2	0	1	37	19	2
ムツスイミー	○ 18 - 4	○ 15 - 0	○ 15 - 10		3	0	0	48	34	1

【Iブロック】第2,3コート

チーム名	ユニジョ	桃谷スーパーマイスE	住之江 Blue Backs	立命館大学グラスルーツ3	○数	△数	×数	総得点	得失点差	順位
ユニジョ		○ 17 - 0	○ 12 - 0	○ 15 - 0	3	0	0	44	44	1
桃谷スーパーマイスE	× 0 - 17		× 0 - 14	× 0 - 17	0	0	3	0	-48	4
住之江 Blue Backs	× 0 - 12	○ 14 - 0		○ 9 - 0	2	0	1	23	11	2
立命館大学グラスルーツ3	× 0 - 15	○ 17 - 0	× 0 - 9		1	0	2	17	-7	3

【Jブロック】第4コート

チーム名	TEAM NEYAGAWA	立命館大学グラスルーツ1	ぱんだか祭	スクラムなら負けません。	○数	△数	×数	総得点	得失点差	順位
TEAM NEYAGAWA		× 6 - 11	× 0 - 28	× 0 - 17	0	0	3	6	-50	4
立命館大学グラスルーツ1	○ 11 - 6		× 0 - 26	× 6 - 10	1	0	2	17	-25	3
ぱんだか祭	○ 28 - 0	○ 26 - 0		○ 21 - 0	3	0	0	75	75	1
スクラムなら負けません。	○ 17 - 0	○ 10 - 6	× 0 - 21		2	0	1	27	0	2

※各決勝トーナメントへの優先順位は、勝敗 → 得失点差 → 総得点 → 対戦成績 → 抽選の順で決定します。

B3(予選1位通過)決勝トーナメント

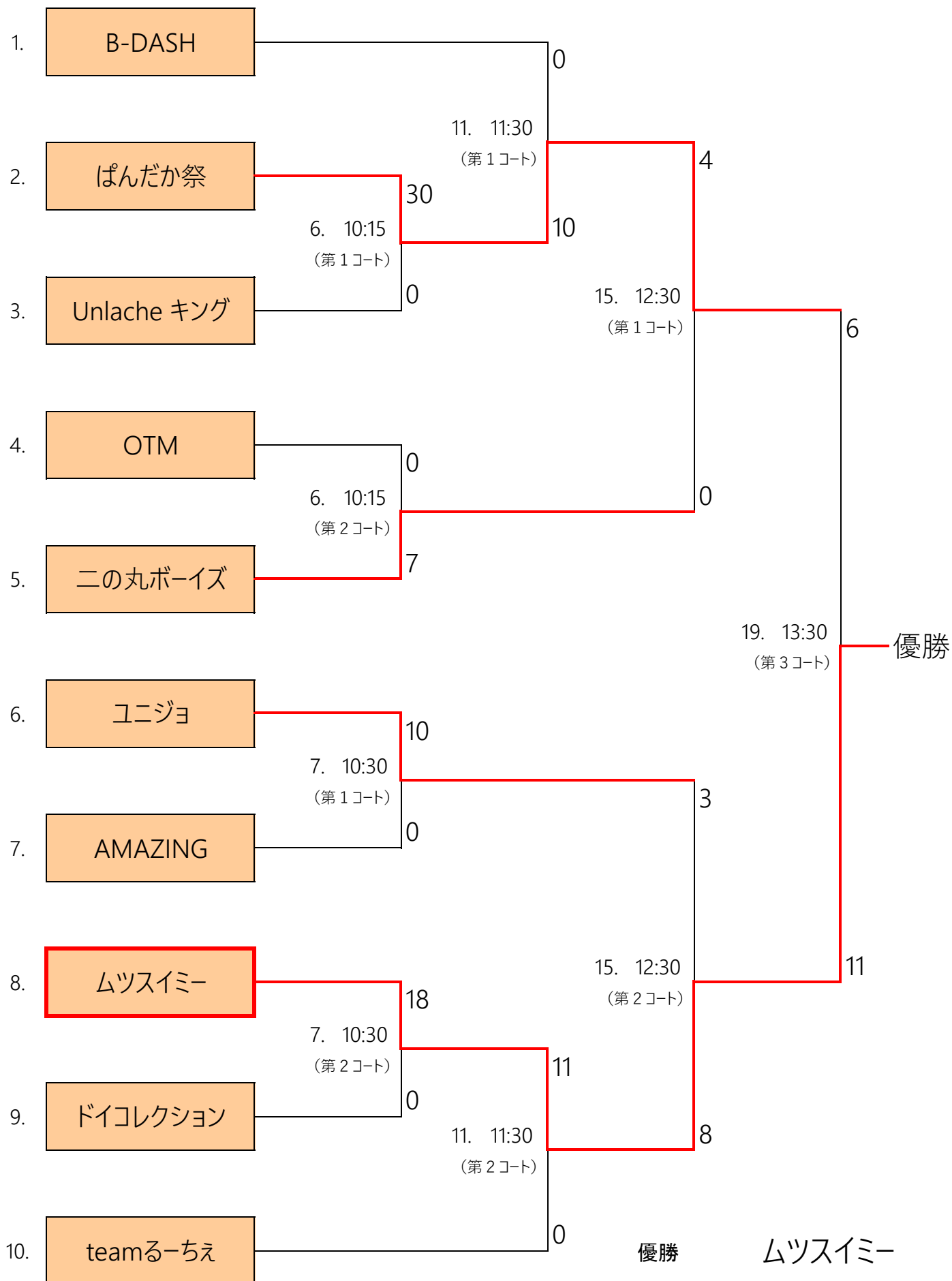

B4(予選2位通過)決勝トーナメント

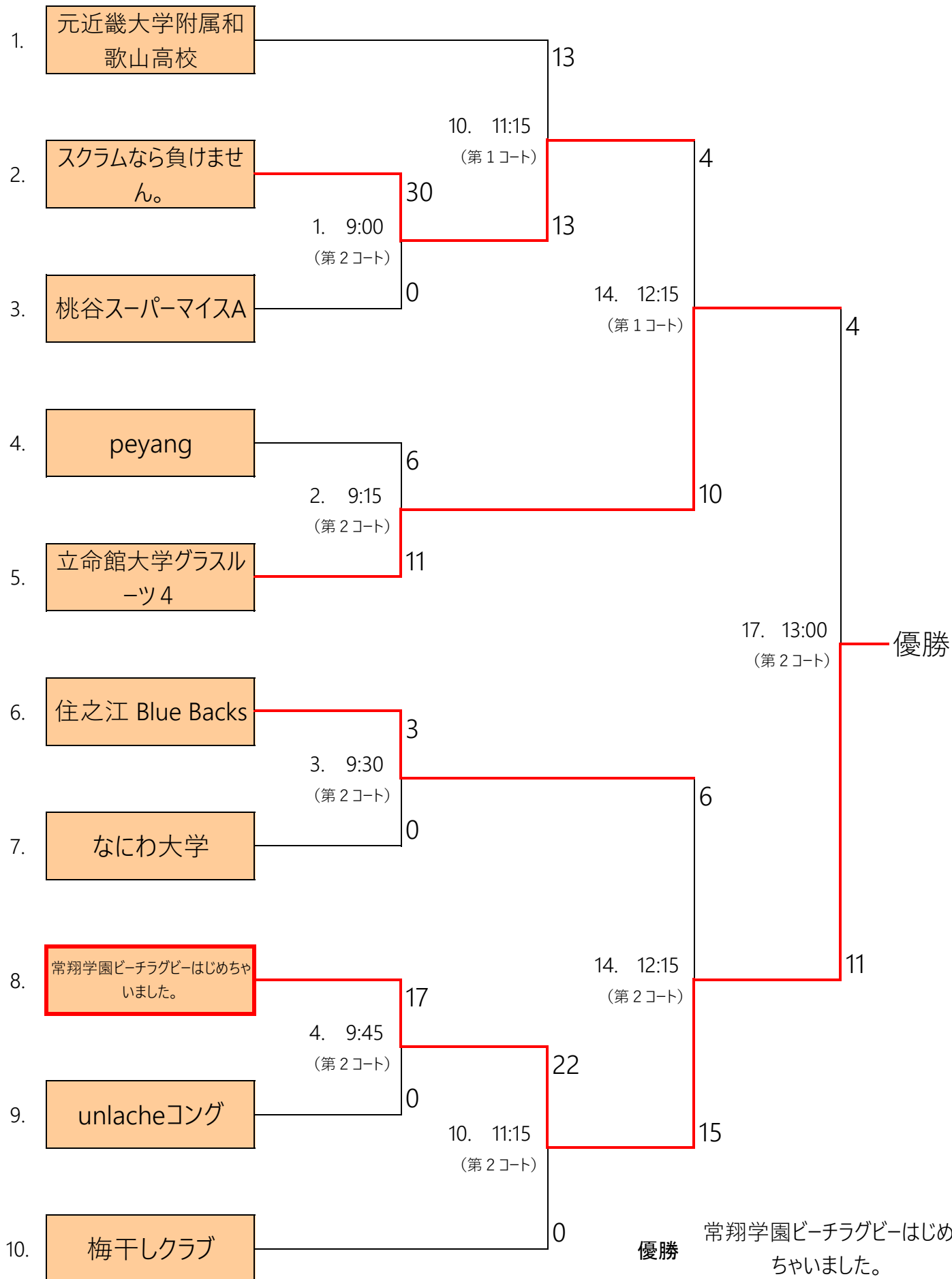

優勝

常翔学園ビーチラグビーはじめ
ちゃいました。

B5(予選3位通過)決勝トーナメント

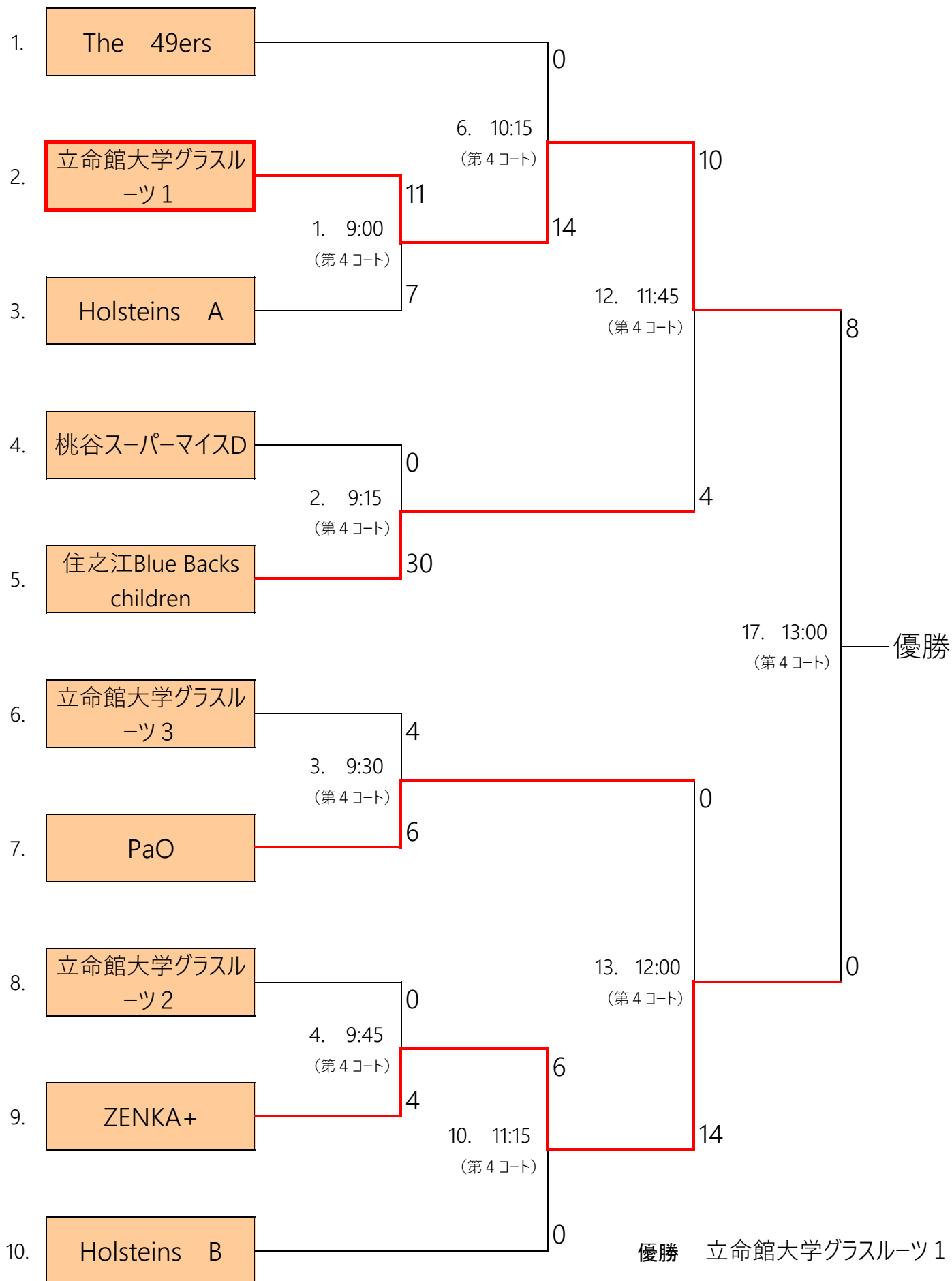

B6(予選4位通過)決勝トーナメント

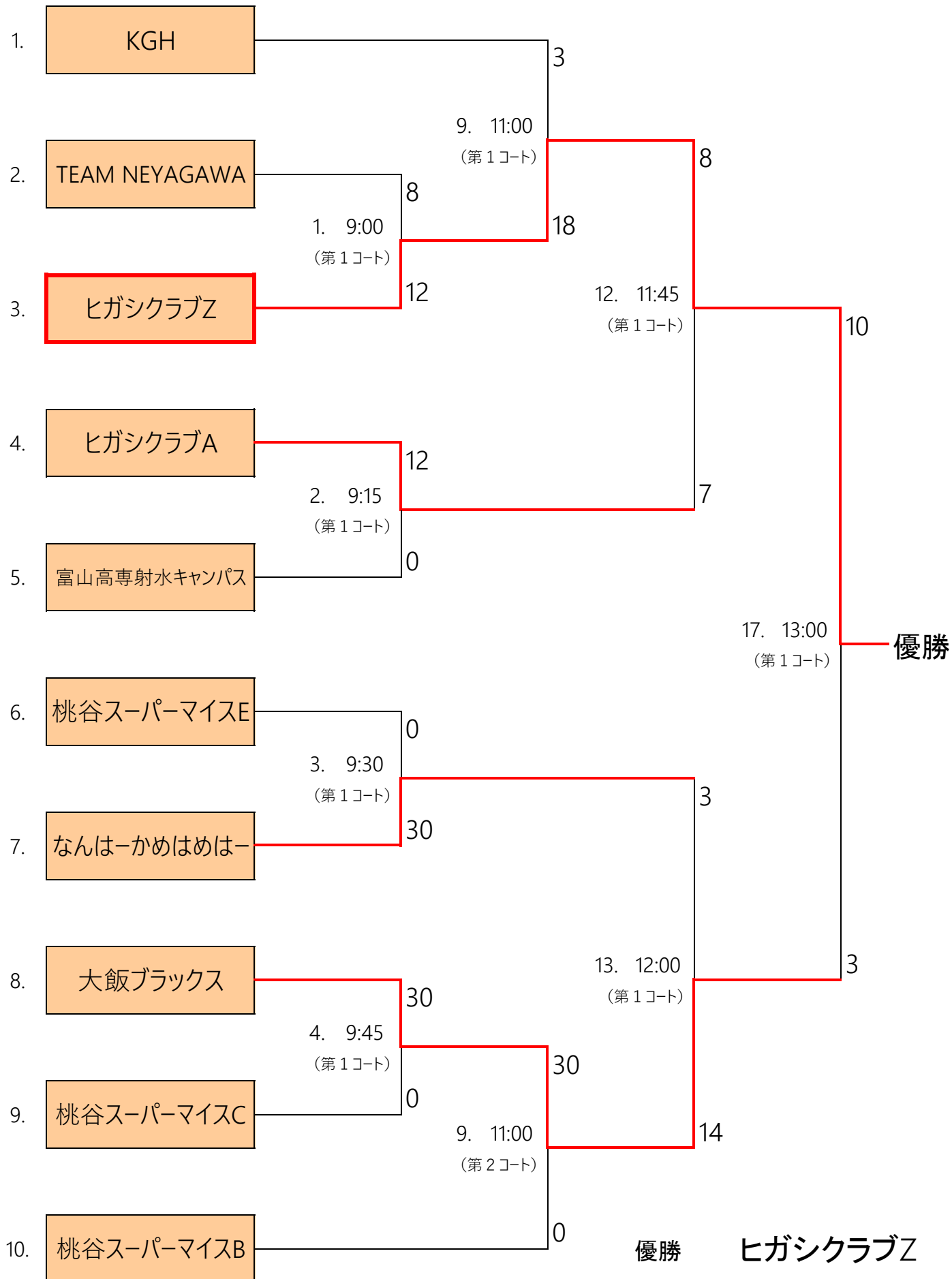

Kids

低学年

試合No.	試合時間	コート	チーム名	得点		得点	チーム名
5.	10:00	3コート	梅干しジュニアクラブ	12	-	0	シーカラグビーアカデミースピアーズ
5.	10:00	4コート	住之江Blue Backs kids	0	-	9	シーカラグビーアカデミーライナース
8.	10:45	3コート	和歌山タイガース	0	-	6	梅干しジュニアクラブ
8.	10:45	4コート	シーカラグビーアカデミースピアーズ	12	-	3	住之江Blue Backs kids
11.	11:30	4コート	シーカラグビーアカデミーライナース	9	-	9	和歌山タイガース

中学年

試合No.	試合時間	コート	チーム名	得点		得点	チーム名
5.	10:00	1コート	梅干しジュニアクラブ	7	-	0	住之江Blue Backs Jr.
5.	10:00	2コート	シーカラグビーアカデミー	0	-	11	和歌山ワイルドナイツ
8.	10:45	1コート	わかやま City Club	0	-	19	梅干しジュニアクラブ
8.	10:45	2コート	住之江Blue Backs Jr.	3	-	4	シーカラグビーアカデミー
11.	11:30	3コート	和歌山ワイルドナイツ	7	-	0	わかやま City Club

高学年

試合No.	試合時間	コート	チーム名	得点		得点	チーム名
6.	10:15	3コート	梅干しジュニアクラブ	7	-	0	シーカラグビーアカデミー
9.	11:00	4コート	梅干しジュニアクラブ	18	-	0	シーカラグビーアカデミー